



SANTIAGO® 300

Gebruiksaanwijzing



Inhoud verpakking

Controleer de inhoud van de verpakking voordat u de gebruiksaanwijzing doorneemt. In de verpakking moet u het volgende aantreffen:

- Ⓐ Handset
- Ⓑ Basisstation
- Ⓒ Adapter

1 batterij van het type NiCd (in de handset)

Gebruiksaanwijzing

Het toestelaansluitsnoer met telefoonstekker zit niet in de verpakking, maar wordt bij aankoop los meegegeven. Schroeven en pluggen voor wandmontage kunt u apart aanschaffen.

Als er iets ontbreekt, dan kunt u de telefoon met de complete verpakking en de aankoopbon terugbrengen naar het verkooppunt.



Overzicht van de Santiago 300

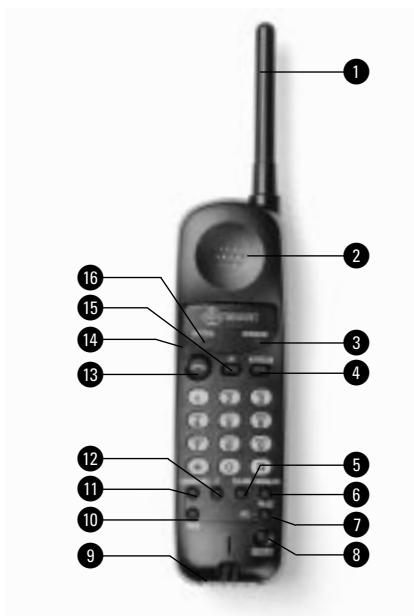

Handset, vooraanzicht



- 1 Antenne
- 2 Luidspreker
- 3 **INTERCOM** Controlelampje intercom (groen)
- 4 **INTERCOM** Basisstation bellen
- 5 **VOLUME** Volume luidspreker instellen
- 6 **HERHALEN/PAUZE** Laatstgekozen telefoonnummer herhalen, kies-toonpauze invoegen
- 7 **BEL** Volume belsignaal instellen, belsignaal uitschakelen
- 8 **KANAAL** Ander kanaal selecteren
- 9 Laadcontacten
- 10 **PROG** Nummergeheugen programmeren
- 11 **HANDENVRIJ** Handenvrij telefoneren
- 12 **R** Flashtoets (WisselGesprek®, wachtstand, doorverbinden)
- 13  Extern bellen, gesprek aannemen, verbinding verbreken

- 14  Controlelampje telefoneren (groen)
- 15 **VK** Opgeslagen telefoonnummers bellen
- 16 **BATTERIJ** Controlelampje batterij leeg (rood)

Handset, achteraanzicht

- 17 Deksel batterijvak

Basisstation, vooraanzicht

- 18 **PROG** Controlelampje programmeren (rood)
- 19  Controlelampje VoiceMailmelder (rood)
- 20  VoiceMailmelder in- en uitschakelen, controlelampje VoiceMailmelder continu laten branden.
- 21 **VK/PROGRAM** Opgeslagen telefoonnummers bellen, nummergeheugen programmeren
- 22 **HERHALEN/PAUZE** Laatstgekozen telefoonnummer herhalen, kies-



23 **R**

toonpauze invoegen

Flashtoets
(WisselGesprek, wacht-
stand, doorverbinden)

24 **WACHTSTAND/BEL**

Wachtstand inschake-
len, volume van het bel-
signaal instellen, belsig-
naal uitschakelen

25 **HANDENVRIJ**

Handenvrij telefoneren,
handenvrij gesprek aan-
nemen, verbinding ver-
breken

26 **HANDENVRIJ**

Controlelampje handen-
vrij telefoneren (rood)

27 **▲ VOLUME**

Volume belsignaal of
luidspreker verhogen

28 **MICR**

Microfoon

29 **▼ VOLUME**

Volume belsignaal of
luidspreker verlagen

30 **IN GEBRUIK/LADEN**

Controlelampje telefo-
neren/ batterij (groen)

31 **OPROEPEN/INTERCOM**

Handset bellen

32

Laadcontacten

33 Ophangclip voor handset als basisstation
wordt gebruikt als wandtoestel

34 Antenne

Basisstation, achteraanzicht

35 Aansluitpunt adapter

36 Aansluitpunt toestelaansluitsnoer

37 Snoergeleider adaptersnoer

38 Snoergeleider aansluitsnoer

39 Ophangpunten voor wandmontage

Controlelampjes handset

Controlelampje  (groen)

- Brandt: Met de handset wordt getele-
foneerd.

- Knippert: De handset gaat over, er staat
een gesprek in de wacht of
met de handset wordt gepro-
grammeerd.

Copyright

Dit is een uitgave van KPN Telecom B.V., versie 2, januari 2001, © Koninklijke KPN N.V. Niets uit deze uitgave mag worden vermenigvuldigd zonder toestemming van Koninklijke KPN N.V.

KPN Telecom behoudt zich het recht voor wijzigingen aan te brengen zonder voorafgaand bericht. KPN Telecom kan niet aansprakelijk worden gesteld voor schade of letsel die het gevolg is van verkeerd gebruik of gebruik dat niet overeenstemt met de instructies in deze gebruiksaanwijzing.

De producten en diensten die aangeduid zijn met ®, zijn geregistreerde merken van Koninklijke KPN N.V.

Garantie

De garantievoorwaarden staan op het garantiebewijs dat u bij aankoop hebt ontvangen. Op de Santiago 300 zijn de Algemene Voorwaarden van KPN Telecom voor Verkoop van toepassing. Deze voorwaarden zijn gratis verkrijgbaar bij Primafoon en Business Center.

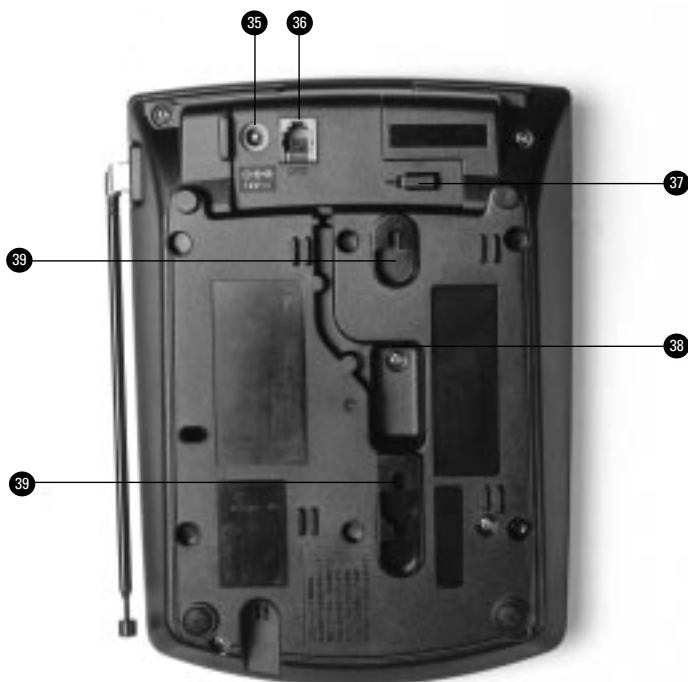

Controlelampje BATTERIJ (rood)

- Knippert: De batterij is bijna leeg.

Controlelampje INTERCOM (groen)

- Brandt: Tussen de handset en het basisstation wordt een intercomgesprek gevoerd.
- Knippert: Met de handset wordt het basisstation gebeld.

Controlelampjes basisstation

Controlelampje IN GEBRUIK/LADEN (groen)

- Brandt: Vanaf de handset wordt getelefoneerd, tussen de handset en het basisstation wordt een intercomgesprek gevoerd of de handset ligt op het basisstation en wordt opgeladen.
- Knippert: Vanaf het basisstation wordt de handset gebeld, vanaf de handset wordt het basisstation gebeld of met het basisstation wordt geprogrammeerd.

Controlelampje HANDENVRIJ (rood)

- Brandt: Vanaf het basisstation wordt handenvrij getelefoneerd.
- Knippert: Er staat een gesprek in de wacht.

Controlelampje PROG (rood)

- Brandt: Met het basisstation wordt geprogrammeerd.

Controlelampje ☑ (rood)

- Brandt: De VoiceMailmelder is ingeschakeld.
- Knippert: Iemand heeft gebeld tijdens uw afwezigheid. VoiceMail kan een nieuw bericht bevatten.
- Brandt niet: De VoiceMailmelder is uitgeschakeld.

Let op!

Het controlelampje ☑ geeft niet aan of de dienst Voicemail is in- of uitgeschakeld!

Over deze gebruiksaanwijzing

Op de binnenkant van de voorpagina staat een overzicht van de Santiago 300 met een verklaring van de toetsen en de onderdelen. U kunt dit overzicht uitklappen. Achterin de gebruiksaanwijzing vindt u een overzicht van de technische gegevens en een verkorte gebruiksaanwijzing. In hoofdstuk 1, Over draadloos telefoneren, staan voorwaarden en tips voor een optimaal gebruik van de Santiago 300. Het is verstandig om dit hoofdstuk door te lezen voordat u de telefoon gaat gebruiken.

De instructies in deze gebruiksaanwijzing worden gegeven in stappen, genummerd 1, 2, 3, enzovoort. Het teken > geeft aan wat er gebeurt als u een instructie hebt uitgevoerd. Het teken kan ook aangeven wat er moet gebeuren voordat u een instructie kunt uitvoeren.

Meer informatie?

Mocht u na het lezen van deze gebruiksaanwijzing nog vragen hebben over de Santiago 300, dan kunt u de Internetsite van de GebruikService van KPN Telecom raadplegen. Het adres is: www.kpn.com trefwoord: *gebruikservice*.

U kunt de GebruikService ook bereiken via het telefoonnummer 0900-8642 (niet gratis).

Voor vragen over het assortiment van Primafoon® kunt u bellen met Primafoon, telefoonnummer 0800-1515 (gratis) of 0800-PRIMAFOON (gratis).

Als u andere vragen hebt, kunt u naar het verkooppunt gaan of bellen met de Klantenservice Consumenten van KPN Telecom, telefoonnummer 0800-0402 (gratis) of de Klantenservice Zakelijke Markt, telefoonnummer 0800-0403 (gratis).

Inhoud

Inhoud verpakking	2
Overzicht van de Santiago 300	3
Over deze gebruiksaanwijzing	7
1 Over draadloos telefoneren	10
1.1 Over de Santiago 300	10
1.2 Bereik	10
1.3 Veiligheid	10
1.4 Stroomuitval en lege batterij	11
2 Gebruiksklaar maken	12
2.1 Plaats van de Santiago 300	12
2.2 Basisstation aansluiten	12
2.3 Batterij opladen, verwijderen en vervangen	13
2.4 Basisstation ophangen	16
3 Telefoneren: basisfuncties	17
3.1 Bellen	17
3.2 Gebeld worden	17
3.3 Handenvrij bellen	18
3.4 Telefoonnummer herhalen	21
4 Telefoneren: extra functies	23
4.1 Belsignaal in- en uitschakelen	23
4.2 Volume belsignaal instellen	24
4.3 Ontvangstvolume handset instellen	24
4.4 Luidsprekervolume basisstation instellen	24
4.5 Wachtstand	25
4.6 Ander kanaal selecteren	25
4.7 Telediensten	26

5	Nummergeheugen	27
5.1	Nummergeheugen van handset	27
5.2	Nummergeheugen van basisstation	28
6	Communicatie tussen handset en basisstation	30
6.1	Intercomgesprek voeren	30
6.2	Gebeld worden tijdens intercomgesprek	31
6.3	Doorverbinden	31
7	VoiceMail	34
7.1	Santiago 300 voor het eerst aanmelden bij VoiceMail	34
7.2	VoiceMailberichten beluisteren	35
7.3	Controlelampje VoiceMailmelder continu laten branden ...	36
7.4	VoiceMail en VoiceMailmelder tijdelijk uitschakelen	36
7.5	VoiceMail en VoiceMailmelder inschakelen	37
8	Meer telecommunicatieapparatuur in huis	38
8.1	Maximumaantal toestellen	38
8.2	Huis- of bedrijfscentrale	38
9	Tips bij problemen	41
9.1	Onderhoud	41
9.2	Problemen oplossen	41
	Technische gegevens	45
	Verkorte gebruiksaanwijzing	46
	Telediensten van KPN Telecom	50
	Trefwoordenlijst	52

1 Over draadloos telefoneren

1.1 Over de Santiago 300

De Santiago 300 is een draadloze telefoon van KPN Telecom die beschikt over een VoiceMailmelder. Met de Santiago 300 kunt u direct zien of iemand tijdens uw afwezigheid heeft gebeld. De Santiago 300 bestaat uit een basisstation en een handset, die met elkaar in contact staan via een radioverbinding over één van de 12 beschikbare kanalen.

1.2 Bereik

Het bereik van de radioverbinding tussen het basisstation en de handset is maximaal 50 meter binnenshuis en maximaal 150 meter buitenshuis. Deze afstanden zijn afhankelijk van de situatie waarin u de telefoon gebruikt. Het bereik wordt beïnvloed door muren, vloeren en andere obstakels, maar ook door de aanwezigheid van elektrische apparatuur. De beste verbinding hebt u als u vanaf het basisstation de handset kunt zien en omgekeerd. Als u zich tijdens een gesprek te ver verwijderd van het basisstation, gaat de handset ruisen. Loop dan weer in de richting van het basisstation.

1.3 Veiligheid

Meeluisteren met gesprekken

Alle draadloze telefoons maken gebruik van radiogolven. Gesprekken die u met de Santiago 300 voert, kunnen worden meegeluisterd met speciale radio-ontvangstapparatuur, met zogenaamde scanners en incidenteel via andere draadloze telefoons. Als u zelf kunt meeluisteren met een ander gesprek, kunt u tijdens uw gesprek afstemmen op een ander kanaal (zie paragraaf 4.6).



Beveiliging tegen bellen op uw kosten

Om te voorkomen dat iemand met een onbekende handset gebruikmaakt van uw basisstation, beschikt de Santiago 300 over een automatische veiligheidscode. Met deze veiligheidscode wordt vastgesteld of de handset en het basisstation bij elkaar horen. Als de handset en het basisstation niet bij elkaar horen, kan met de onbekende handset niet via uw basisstation op uw

kosten worden gebeld. Er komt dan geen verbinding tot stand. Iedere keer als u de handset op het basisstation plaatst, zal de Santiago 300 automatisch een nieuwe veiligheidscode kiezen. In totaal beschikt de Santiago 300 over een miljoen verschillende veiligheidscodes.

1.4 Stroomuitval en lege batterij

Als de stroom uitvalt, de batterij leeg is of als u de batterij vervangt, kunt u niet meer telefoneren. Met een gewone telefoon kunt u wel blijven telefoneren. Om deze reden is het verstandig om altijd een gewone, vaste telefoon aangesloten te houden. U kunt deze telefoon samen met de Santiago 300 aansluiten op de buitenlijn. Bij Primafoon is materiaal verkrijgbaar voor het aansluiten van 2 telefoons op één buitenlijn.

Als de stroom uitvalt, wordt het rode controlelampje  (de VoiceMailmelder) uitgeschakeld, ook wanneer VoiceMail nieuwe berichten bevat. De VoiceMailmelder werkt dan niet meer. De telefoonnummers in het nummergeheugen blijven gedurende 3 dagen bewaard. Schakel als er weer stroom is de VoiceMailmelder weer in met .

Als de batterij leeg is, gaat het rode controlelampje **BATTERIJ** op de handset knipperen. Als u de batterij vervangt, moet u dit binnen 3 minuten doen om de telefoonnummers in het nummergeheugen te bewaren.

2 Gebruiksklaar maken

2.1 Plaats van de Santiago 300

- Plaats het basisstation van de Santiago 300 zo centraal mogelijk in het gebied waarbinnen u wilt telefoneren.
- Plaats de Santiago 300 op maximaal 1.80 meter van een stopcontact in verband met de lengte van het adaptersnoer. Om storing te voorkomen, is het verstandig om een stopcontact te kiezen waarop geen andere elektrische apparatuur is aangesloten.
- Zorg dat tussen de Santiago 300 en andere elektronische apparatuur ten minste 50 centimeter afstand bestaat. Dit voorkomt storingen.

Let op!

- Plaats de Santiago 300 niet in een nis, achter een metalen deur, op zware meubelen of op plaatsen die door dikke staal- of betonwanden of metalen wanden worden afgeschermd (bijvoorbeeld in een kelder).
- Plaats de Santiago 300 niet op meubelen die met synthetische lak zijn behandeld. Het is mogelijk dat de kunststof voetjes en de lak op elkaar inwerken, waardoor kringen kunnen ontstaan.
- Plaats de telefoon niet in direct zonlicht of op een zeer warme, koude of vochtige plaats.

2.2 Basisstation aansluiten

- 1 Steek de kleine, zwarte stekker van het adaptersnoer in het aansluitpunt **12V** aan de achterkant van het basisstation (zie afbeelding 1, **A**).
- 2 Steek de adapter in het stopcontact (zie afbeelding 1, **B**). Om storing te voorkomen, is het verstandig om een stopcontact te kiezen waarop geen andere elektrische apparatuur is aangesloten.
- 3 Steek de ministekker van het toestelaansluitsnoer in het aansluitpunt **LINE** aan de achterkant van het basisstation (zie afbeelding 1, **C**). De ministekker past maar op één manier.
- > U hoort een klik als de ministekker goed vastzit.
- 4 Steek de telefoonstekker van het toestelaansluitsnoer in het telefoonstopcontact (zie afbeelding 1, **D**).
- 5 Trek de antenne van het basisstation volledig uit.

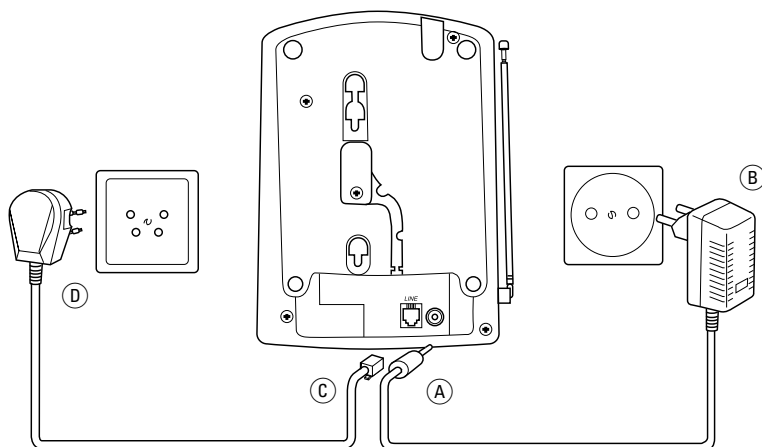

Afbeelding 1: Toestelaansluitsnoer en adaptersnoer aansluiten op basisstation.

2.3 Batterij opladen, verwijderen en vervangen

Voordat u de Santiago 300 kunt gebruiken, moet u de batterij van de handset opladen. Gebruik alleen de meegeleverde oplaadbare batterij. Andere oplaadbare batterijen kunnen de Santiago 300 beschadigen. Deze beschadigingen vallen niet onder de garantie.

Batterij opladen

U kunt de batterij opladen door de handset op het basisstation te plaatsen. Als de batterij volledig leeg is, duurt het opladen 10 uur. Een oplaadtijd van 30 minuten is echter voldoende om te kunnen telefoneren. U kunt de handset ook op het basisstation plaatsen wanneer de batterij gedeeltelijk is opgeladen. Dit kan de levensduur van de batterij echter verkorten.

- 1 Plaats de handset op het basisstation.
- > Het groene controlelampje **IN GEBRUIK/LADEN** op het basisstation brandt. De batterij wordt opgeladen.

Gebruiksduur batterij

Als de batterij volledig is opgeladen, blijft de handset ongeveer 30 dagen stand-by wanneer u niet zou telefoneren. U kunt ongeveer 8 uur continu gesprekken voeren. U kunt de batterij sparen door de handset pas op het basisstation te plaatsen als het rode controlelampje **BATTERIJ** op de handset knippert.

Levensduur batterij

Als de batterij kort na het volledig opladen weer leeg is, moeten de laadcontacten worden schoongemaakt (zie paragraaf 9.1) of is de batterij aan vervanging toe. De batterij gaat ongeveer 12 tot 18 maanden mee, afhankelijk van het gebruik. Nieuwe batterijen zijn verkrijgbaar bij Primafoon.

Batterij leeg

Als de batterij bijna leeg is terwijl de handset niet op het basisstation is geplaatst, gaat het rode controlelampje **BATTERIJ** op de handset knipperen. Als de batterij tijdens een gesprek bijna leeg is, gaat dit controlelampje ook knipperen en hoort u met tussenpozen korte toonsignalen. Als u deze toonsignalen hoort, is het verstandig om het gesprek over te nemen op het basisstation of op een andere telefoon. Om het gesprek over te nemen op het basisstation, drukt u eerst op de handset op **HANDENVRIJ** en plaatst u de handset vervolgens op het basisstation. Via het basisstation kunt u dan handenvrij telefoneren (zie paragraaf 3.3). U kunt het gesprek ook overnemen op een andere telefoon die u op dezelfde telefoonaansluiting hebt aangesloten. Neem hiervoor eerst de hoorn op van de andere telefoon en plaats vervolgens de handset van de Santiago 300 op het basisstation.

Als de batterij leeg is, kunt u met de handset van de Santiago 300 niet meer telefoneren totdat u de batterij ten minste 30 minuten hebt opgeladen. Tot die tijd kunt u wel bellen en gebeld worden via het basisstation. U kunt weer telefoneren met de handset wanneer het rode controlelampje **BATTERIJ** op de handset niet meer knippert.

Let op!

Als u de batterij uit de handset verwijdert of vervangt, blijven de telefoonnummers in het nummergeheugen ongeveer 3 minuten bewaard. Na 3 minuten wordt het geheugen gewist. Om deze reden is het verstandig om de batterij binnen 3 minuten te vervangen. Als de batterij leeg is maar nog wel in de handset is geplaatst, blijft het nummergeheugen ongeveer 3 dagen bewaard.

Batterij verwijderen en vervangen

- 1 Open het batterijvak door op de pijl op het deksel van het batterijvak te drukken en het deksel vervolgens open te schuiven (zie afbeelding 2. .

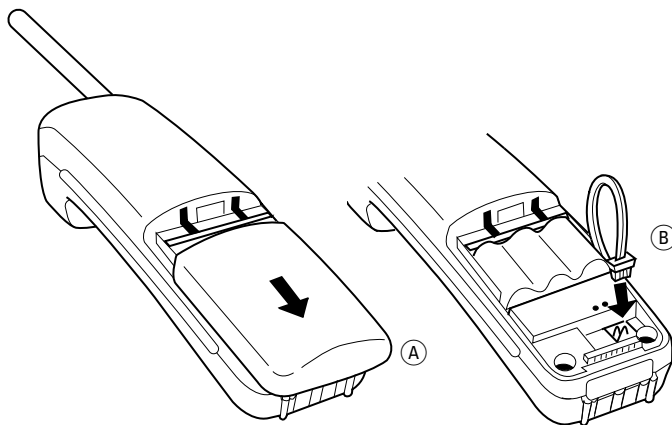

Afbeelding 2: Batterij plaatsen.

- > De batterij zit met een kleine stecker vast in het batterijvak.
- 2 Verwijder de kleine stecker voorzichtig uit het aansluitpunt.
- 3 Steek de kleine stecker van de nieuwe batterij in het aansluitpunt. De kleine stecker past maar op één manier (zie afbeelding 2, (B)).
- 4 Sluit het batterijvak door het deksel met de lipjes in de uitsparingen te plaatsen en het deksel vervolgens dicht te schuiven
- > U hoort een klik als het deksel goed dicht zit.



Batterijen bevatten stoffen die schadelijk zijn voor het milieu. Behandel batterijen die u niet meer gebruikt als klein chemisch afval. U kunt ze ook inleveren bij Primafoon of Business Center.

2.4 Basisstation ophangen

U kunt het basisstation van de Santiago 300 ook aan de wand bevestigen. Pluggen en schroeven kunt u zelf aanschaffen.

- 1 Markeer op de wand waar u het basisstation wilt hangen 2 boorpunten, met een onderlinge afstand van 85 mm. De boorpunten moeten recht onder elkaar liggen.
- 2 Boor 2 gaten op de gemarkeerde boorpunten.
- 3 Plaats pluggen en schroeven in de gaten en draai de schroeven aan. Zorg ervoor dat tussen de schroefkoppen en de wand 4 mm overblijft.
- 4 Voer het toestelaansluitsnoer en het adaptersnoer door de snoergeleiders aan de achterkant van het basisstation.
- 5 Plaats het basisstation met de ophangpunten over de schroefkoppen en schuif het basisstation voorzichtig naar beneden totdat het vastzit.
- 6 Trek de ophangclip op het basisstation helemaal naar beneden totdat deze vastklikt.
- > Als u de handset nu op het basisstation plaatst, blijft hij hangen.
- 7 Schuif de antenne van het basisstation volledig uit.

3 Telefoneren: basisfuncties

3.1 Bellen

Met de Santiago 300 kunt u zowel bellen vanaf de handset als vanaf het basisstation. Vanaf het basisstation kunt u handenvrij bellen (zie paragraaf 3.3). In deze paragraaf staat alleen het bellen vanaf de handset beschreven.

- 1 Pak de handset van het basisstation.
- 2 Druk op .
- 3 Wacht op de kiestoon.
 - > Het groene controlelampje  op de handset en het groene controlelampje **IN GEBRUIK/LADEN** op het basisstation branden.
- 4 U hebt 2 mogelijkheden:
 - Toets het gewenste telefoonnummer in op de handset.
 - Toets het gewenste telefoonnummer in op het basisstation.
- > Het telefoonnummer wordt gebeld. Als u verbinding hebt, kunt u met uw gesprekspartner spreken via de handset.

Let op!

Als u op  hebt gedrukt en u 3 korte toonsignalen hoort, dan bent u buiten bereik van het basisstation. Loop in de richting van het basisstation en probeer het opnieuw.

Verbinding verbreken

U kunt de verbinding op 2 manieren verbreken:

- Druk op .
- Plaats de handset terug op het basisstation.

3.2 Gebeld worden

Als u gebeld wordt, gaat zowel de handset als het basisstation over.

Gesprek aannemen met handset op basisstation

- > De handset ligt op het basisstation. De telefoon gaat over. Het groene controlelampje **IN GEBRUIK/LADEN** knippert in het ritme van het belsein.
- 1 Pak de handset van het basisstation.
- > U bent verbonden met uw gesprekspartner. Het groene controlelampje  op de handset en het groene controlelampje **IN GEBRUIK/LADEN** op het basisstation branden continu.

Gesprek aannemen met handset naast basisstation

- > De handset ligt naast het basisstation. De telefoon gaat over. Het groene controlelampje  op de handset en het groene controlelampje **IN GEBRUIK/LADEN** op het basisstation knipperen in het ritme van het belsignaal.
- 1 Druk op de handset op  of op één van de toetsen **0-9**, ***** of **#**.
- > U bent verbonden met uw gesprekspartner. Het groene controlelampje telefoneren  op de handset en het groene controlelampje **IN GEBRUIK/LADEN** op het basisstation branden continu.

Opmerking

U kunt een gesprek ook aannemen op het basisstation. Met het basisstation kunt u echter alleen handenvrij bellen (zie paragraaf 3.3).

Verbinding verbreken

U kunt de verbinding op 2 manieren verbreken:

- Druk op .
- Plaats de handset terug op het basisstation.

3.3 Handenvrij bellen

Met de functie handenvrij telefoneren kunt u bellen en gesprekken aannemen zonder gebruik te maken van de handset. U spreekt dan via de microfoon op het basisstation en u hoort uw gesprekspartner via de luidspreker. Bij handenvrij bellen hebt u uw handen vrij om tijdens een telefoongesprek aantekeningen te maken of iets op te zoeken. De personen in uw omgeving kunnen aan het gesprek deelnemen.

Opmerking

U kunt alleen handenvrij bellen via de luidspreker op het basisstation. Met de toets **HANDEVRIJ** op de handset kunt u wel een handenvrij gesprek aannemen of tijdens een gesprek omschakelen naar handenvrij bellen via het basisstation, maar met de handset kunt u niet handenvrij telefoneren.

Handenvrij bellen

Handenvrij bellen vanaf basisstation - inschakelen vanaf basisstation

Bij handenvrij bellen vanaf het basisstation maakt het niet uit of de handset op het basisstation ligt.

- 1 Druk op het basisstation op **HANDENVRIJ**.
 - > Het rode controlelampje **HANDENVRIJ** brandt. U hoort de kiestoon via de luidspreker op het basisstation.
- 2 Toets het gewenste telefoonnummer in.
 - > Het telefoonnummer wordt gebeld. Wanneer u verbinding hebt, kunt u spreken via de microfoon **MICR** rechtsonder op het basisstation.

Handenvrij bellen vanaf basisstation - inschakelen vanaf handset

Bij handenvrij bellen vanaf het basisstation kunt u de handenvrijstand inschakelen vanaf de handset. Vervolgens kunt u handenvrij telefoneren vanaf het basisstation. Op deze manier gebruikt u de handset als een soort afstandsbediening.

- 1 Druk op de handset op **HANDENVRIJ**.
 - > Op de handset knippert het groene controlelampje **INTERCOM**. Op het basisstation brandt het rode controlelampje **HANDENVRIJ**. Via de luidspreker op het basisstation hoort u de kiestoon.
- 2 U hebt 2 mogelijkheden:
 - Toets het gewenste telefoonnummer in op de handset.
 - Toets het gewenste telefoonnummer in op het basisstation.
 - > Het telefoonnummer wordt gebeld. Wanneer u verbinding hebt, kunt u spreken via de microfoon **MICR** rechtsonder op het basisstation. Eventueel kunt u de handset terugplaatsen op het basisstation. De verbinding wordt dan niet verbroken.

Handenvrij gebeld worden

Handenvrij gesprek aannemen op basisstation - inschakelen vanaf basisstation

- > De telefoon gaat over.
- 1 Druk op het basisstation op **HANDENVRIJ**.
 - > U bent verbonden met uw gesprekspartner. Het rode controlelampje **HANDENVRIJ** brandt.
 - 2 Spreek via de microfoon **MICR** rechtsonder op het basisstation.

Handenvrij gesprek aannemen op basisstation - inschakelen vanaf handset

Bij het aannemen van een handenvrij gesprek kunt u de handset gebruiken om de handenvrij-stand in te schakelen. Vervolgens kunt u handenvrij telefoneren vanaf het basisstation. Op deze manier gebruikt u de handset als een soort afstandsbediening.

- > De telefoon gaat over. De handset ligt naast het basisstation.
- 1 Druk op de handset op **HANDENVRIJ**.
- > U bent via het basisstation verbonden met uw gesprekspartner. Op de handset knippert het groene controlelampje **INTERCOM**. Op het basisstation brandt het rode controlelampje **HANDENVRIJ**.
- 2 Spreek via de microfoon **MICR** rechtsonder op het basisstation. Eventueel kunt u de handset terugplaatsen op het basisstation. De verbinding wordt dan niet verbroken.

Handenvrij telefoneren in- en uitschakelen tijdens gesprek

Omschakelen naar handenvrij telefoneren

Als u een gesprek voert via de handset en u wilt omschakelen naar handenvrij telefoneren, dan kunt u het gesprek doorverbinden naar het basisstation. U hoeft het gesprek hier niet voor te verbreken. Via het basisstation kunt u vervolgens handenvrij telefoneren via de luidspreker. De personen in uw omgeving kunnen aan het gesprek deelnemen.

- > U voert een telefoongesprek via de handset.
- 1 Druk op de handset op **HANDENVRIJ**.
- > Op de handset knippert het groene controlelampje **INTERCOM**. Op het basisstation brandt het rode controlelampje **HANDENVRIJ**.
- 2 Spreek via de microfoon **MICR** rechtsonder op het basisstation. Eventueel kunt u de handset terugplaatsen op het basisstation. De verbinding wordt dan niet verbroken.

Omschakelen van handenvrij naar gewoon telefoneren

Als u een handenvrij gesprek voert en u wilt omschakelen naar telefoneren via de handset, dan kunt u het gesprek doorverbinden naar de handset. U hoeft het gesprek hiervoor niet te verbreken.

- > U voert een handenvrij telefoongesprek via het basisstation.
- 1 Neem de handset van het basisstation. Als de handset naast het basisstation ligt, drukt u op .

- > U bent via de handset verbonden met uw gesprekspartner. De luidspreker en de microfoon van het basisstation zijn uitgeschakeld.

Verbinding verbreken

U kunt een handenvrij telefoongesprek op 3 manieren verbreken.

- > U voert een handenvrij telefoongesprek via het basisstation.
 - 1 U hebt 3 mogelijkheden
 - Druk op het basisstation op **HANDENVRIJ**.
 - Druk op de handset 2 keer op **HANDENVRIJ**.
 - Druk op de handset 2 keer op .
- > De verbinding wordt verbroken.

3.4 Telefoonnummer herhalen

Zowel de handset als het basisstation van de Santiago 300 hebben een geheugen waarin automatisch het telefoonnummer wordt opgeslagen dat u het laatst hebt gebeld. U kunt dit nummer met één druk op een toets herhalen. Met de handset kunt u alleen telefoonnummers herhalen die uit maximaal 32 tekens bestaan, inclusief *, # en eventuele kiestoonpauzes en flashsignalen. Met het basisstation kunt u alleen telefoonnummers herhalen die uit maximaal 31 tekens bestaan.

Let op!

U kunt met de handset alleen telefoonnummers herhalen die u hebt ingetoetst op de handset zelf. Als u een nummer wilt herhalen dat u hebt gekozen met de toetsen op het basisstation, dan kunt u dit nummer alleen herhalen via de herhaaltoets op het basisstation.

Laatstgekozen nummer bellen

Laatstgekozen nummer van handset

- 1 Pak de handset van het basisstation.
 - 2 Druk op .
 - 3 Wacht op de kiestoon.
 - 4 Druk op de handset op **HERHALEN/PAUZE**.
- > Het laatstgekozen telefoonnummer van de handset wordt opnieuw gebeld.



Laatstgekozen nummer van basisstation

- 1 Druk op het basisstation op **HANDEVRIJ**.
 - 2 Wacht op de kiestoon.
 - 3 Druk op het basisstation op **HERHALEN/PAUZE**.
- > Het laatstgekozen telefoonnummer van het basisstation wordt opnieuw gebeld.

Laatstgekozen nummer wissen

U kunt het laatstgekozen telefoonnummer uit het geheugen wissen, bijvoorbeeld als het laatstgekozen nummer een geheim nummer is of als het nummer een geheime toegangscode bevat.

Laatstgekozen nummer van handset

- 1 Pak de handset van het basisstation.
 - 2 Druk op .
 - 3 Wacht op de kiestoon.
 - 4 Druk op de handset op een willekeurige cijfertoets, ***** of **#**.
 - 5 Druk op  of plaats de handset op het basisstation.
- > Het laatstgekozen telefoonnummer is overschreven.

Laatstgekozen nummer van basisstation

- 1 Druk op het basisstation op **HANDEVRIJ**.
 - 2 Wacht op de kiestoon.
 - 3 Druk op het basisstation op een willekeurige cijfertoets, ***** of **#**.
 - 4 Druk op **HANDEVRIJ**.
- > Het laatstgekozen telefoonnummer is overschreven.

4 Telefoneren: extra functies

4.1 Belsignaal in- en uitschakelen

Als u niet gestoord wilt worden door telefoontjes, kunt u het belsignaal van de Santiago 300 uitschakelen. U kunt de belsignalen van de handset en het basisstation onafhankelijk van elkaar uitschakelen.

Belsignaal handset

Belsignaal handset uitschakelen

- 1 Pak de handset van het basisstation.
 - 2 Houd op de handset **BEL** ongeveer 3 seconden ingedrukt.
- > U hoort een belsignaal gevolgd door 2 korte toonsignalen. Het groene controlelampje  knippert kort.
 - > Het belsignaal van de handset is uitgeschakeld.

Belsignaal handset inschakelen

- 1 Pak de handset van het basisstation.
 - 2 Druk op de handset kort op **BEL** om het belsignaal weer in te schakelen.
- > U hoort een belsignaal met het ingestelde volume. Het groene controlelampje  knippert kort.

Belsignaal basisstation

Belsignaal basisstation uitschakelen

- 1 Houd op het basisstation **WACHTSTAND/BEL** ongeveer 3 seconden ingedrukt.
- > U hoort een belsignaal gevolgd door 2 korte toonsignalen. Het groene controlelampje **IN GEBRUIK/LADEN** knippert kort. Het belsignaal van het basisstation is uitgeschakeld.

Belsignaal basisstation inschakelen

- 1 Druk op het basisstation kort op **WACHTSTAND/BEL** om het belsignaal weer in te schakelen.
- > U hoort een belsignaal met het ingestelde volume. Het groene controlelampje **IN GEBRUIK/LADEN** knippert kort.

4.2 Volume belsignaal instellen

In de standaardinstelling is het belsignaal van de Santiago 300 ingesteld op hard. In plaats daarvan kunt u het belsignaal instellen op zacht. U kunt de belsignalen van de handset en het basisstation onafhankelijk van elkaar instellen.

Belsignaal handset instellen

- 1 Pak de handset van het basisstation.
- 2 Druk op de handset kort op **BEL**.
- > U hoort een belsignaal met het ingestelde volume.
- 3 Druk nogmaals kort op **BEL** om het andere volume te selecteren.
- > U hoort het andere volume. Het volume van het belsignaal van de handset is ingesteld.
- 4 Plaats de handset terug op het basisstation.

Belsignaal basisstation instellen

- 1 Druk op het basisstation kort op **WACHTSTAND/BEL**.
- > U hoort een belsignaal met het ingestelde volume.
- 2 Druk nogmaals kort op **WACHTSTAND/BEL** om het andere volume te selecteren.
- > U hoort het andere volume. Het volume van het belsignaal van het basisstation is ingesteld.



4.3 Ontvangstvolume handset instellen

Met **VOLUME** kunt u tijdens een gesprek het volume van de handset instellen. U kunt het volume instellen op normaal en zacht. In de standaardinstelling is het luidsprekervolume van de handset ingesteld op normaal.

- > U voert een telefoongesprek via de handset.
- 1 Druk op **VOLUME**.
- > U hoort het ingestelde ontvangstvolume.
- 2 Druk nogmaals kort op **VOLUME** om het andere ontvangstvolume te selecteren.
- > U hoort het andere ontvangstvolume. Het ontvangstvolume van de handset is ingesteld.

4.4 Luidsprekervolume basisstation instellen

Tijdens een handenvrij gesprek kunt u het luidsprekervolume van het basisstation aanpassen. Het luidsprekervolume van het basisstation heeft 12 niveaus, van zeer zacht tot zeer hard. De standaardinstelling is 6.

- > U voert een handenvrij telefoongesprek via het basisstation.
- 1 U hebt 2 mogelijkheden:
 - Druk op  om het volume van de luidspreker te verhogen.
 - Druk op  om het volume van de luidspreker te verlagen.

4.5 **Wachtstand**

Met de functie wachtstand kunt u een gesprekspartner tijdelijk in de wacht zetten, bijvoorbeeld om te overleggen met één van uw huisgenoten. U kunt de wachtstand alleen in- en uitschakelen vanaf het basisstation.

- > U voert een telefoongesprek via de handset of het basisstation.
- 1 Druk op het basisstation op **WACHTSTAND/BEL**.
- > U hoort een kort toonsignaal. Het gesprek staat in de wacht. Op het basisstation knippert het rode controlelampje **HANDENVRIJ**. Op de handset knippert het groene controlelampje .
- 2 U hebt 3 mogelijkheden:
 - Druk op de handset op  als u het gesprek wilt vervolgen op de handset.
 - Druk op het basisstation op **HANDENVRIJ** als u het gesprek wilt vervolgen op het basisstation.
 - Neem de hoorn op van een andere telefoon op dezelfde telefoonaansluiting als u het gesprek op die telefoon wilt vervolgen.

Let op!

Als een gesprek langer dan 10 minuten in de wacht staat, wordt het gesprek automatisch verbroken.

4.6 **Ander kanaal selecteren**

De Santiago 300 heeft 12 kanalen ter beschikking. Als u op de handset op  drukt, selecteert de Santiago 300 automatisch een vrij kanaal. Dit kanaal wordt vastgezet zodra u verbinding hebt. Er bestaat een kleine kans dat iemand in uw omgeving een draadloze telefoon gebruikt die niet automatisch een vrij kanaal selecteert. Als iemand tijdens uw gesprek handmatig op hetzelfde kanaal afstemt, hoort u ruis op de lijn of flarden van een gesprek. Als dit gebeurt, kunt u tijdens uw gesprek op een nieuw vrij kanaal afstemmen. U kunt ook eerst de verbinding verbreken. Het is niet mogelijk om een ander kanaal te selecteren via het basisstation.

Ander kanaal zonder verbreken verbinding

- > U voert een telefoongesprek.
- 1 Druk op de handset op **KANAAL**.
- > De Santiago 300 zoekt gedurende 2 seconden een nieuw vrij kanaal. U kunt uw gesprekspartner gedurende die tijd niet horen. Als het nieuwe kanaal geselecteerd is, hoort u uw gesprekspartner weer en kunt u het gesprek voortzetten.

Ander kanaal na verbreken verbinding

- 1 Verbreek de verbinding (zie paragraaf 3.2).
- 2 Druk op de handset op .
- > De Santiago 300 selecteert automatisch een nieuw vrij kanaal. U hoort de kiestoon. Als de ontvangst nog steeds slecht is, kunt u handmatig een ander kanaal selecteren met **KANAAL**.

4.7

Telediensten

De Santiago 300 is een toontoestel: u hoort tonen als u een telefoonnummer intoetst. Deze tonen worden over de telefoonlijn verstuurd. Doordat de telefoon toonsignalen verstuurt, kunt u gebruik maken van telediensten die met een computergestuurd systeem werken, zoals TeleBericht® en TeleWekker van KPN Telecom.



Voor sommige telediensten, zoals WisselGesprek van KPN Telecom, moet u een flashsignaal over de telefoonlijn versturen. Met de Santiago 300 kunt u een flashsignaal versturen door op de handset of op het basisstation op **R** te drukken. Raadpleeg ook de gebruiksaanwijzingen van de betreffende telediensten. Zie voor een overzicht van de beschikbare telediensten van KPN Telecom de bijlage.





5 Nummergeheugen

De Santiago 300 heeft een geheugen voor 15 telefoonnummers. U kunt 10 telefoonnummers opslaan in het nummergeheugen van de handset en 5 in het nummergeheugen van het basisstation. Telefoonnummers die zijn opgeslagen in het nummergeheugen van de handset kunt u alleen bellen vanaf de handset. Hetzelfde geldt voor telefoonnummers die zijn opgeslagen in het nummergeheugen van het basisstation.

5.1 Nummergeheugen van handset

Telefoonnummers opslaan in handset



In de handset kunt u 10 telefoonnummers opslaan onder de geheugenplaatsen 0 tot en met 9. De telefoonnummers mogen uit maximaal 22 tekens bestaan, inclusief ,  en eventuele kies-toonpauzes en flashsignalen.

- 1 Pak de handset van het basisstation.
- 2 Druk op de handset op .
- > Het groene controlelampje  knippert.
- 3 Toets op de handset het gewenste telefoonnummer in. Als u een verkeerd nummer intoetst, kunt u op  drukken om het programmeren af te breken.
- 4 Druk op .
- 5 Toets op de handset het cijfer in van de gewenste geheugenplaats () .
- > U hoort een lang toonsignaal. Het telefoonnummer is opgeslagen.

Let op!

Als u een telefoonnummer opslaat op een geheugenplaats die al in gebruik was, wordt het oude telefoonnummer overschreven.

Opgeslagen telefoonnummers van handset bellen

- 1 Pak de handset van het basisstation.
- 2 Druk op .
- 3 Wacht op de kiestoontoon.
- 4 Druk op de handset op .
- 5 Toets op de handset het cijfer in van de gewenste geheugenplaats () .

- > Het opgeslagen telefoonnummer wordt gebeld. Als u de kiestoon hoort, is op de betreffende geheugenplaats geen telefoonnummer opgeslagen.

Opgeslagen telefoonnummers van handset wissen

- 1 Druk op de handset op **PROG**.
- > Het groene controlelampje  knippert.
- 2 Druk op de handset op **VK**.
- 3 Toets op de handset het cijfer in van de geheugenplaats die u wilt wissen (**0-9**).
- > U hoort een lang toonsignaal. Het telefoonnummer is gewist.

Opmerking

U kunt een opgeslagen telefoonnummer ook wissen door op de betreffende geheugenplaats een ander telefoonnummer op te slaan.

5.2 Nummergeheugen van basisstation

Telefoonnummers opslaan in basisstation

In het basisstation kunt u 5 telefoonnummers opslaan onder de geheugenplaatsen 1 tot en met 5. De telefoonnummers mogen uit maximaal 22 tekens bestaan, inclusief *****, **#** en eventuele kiestoonpauzes en flashsignalen.

- 1 Druk op het basisstation op **VK/PROG**.
- > Het rode controlelampje **PROG** brandt. Het groene controlelampje **IN GEBRUIK/LADEN** knippert.
- 2 Toets op het basisstation het gewenste telefoonnummer in. Als u een verkeerd nummer intoetst, kunt u 2 keer op **VK/PROG** drukken om het programmeren af te breken.
- 3 Druk op **VK/PROG**.
- 4 Toets op het basisstation het cijfer in van de gewenste geheugenplaats (**1-5**).
- > U hoort een lang toonsignaal. Het telefoonnummer is opgeslagen.

Let op!

Als u een telefoonnummer opslaat op een geheugenplaats die al in gebruik was, wordt het oude telefoonnummer overschreven.

Opgeslagen telefoonnummers van basisstation bellen

- 1 Pak de handset van het basisstation.
 - 2 Druk op de handset op .
 - 3 Wacht op de kiestoon.
 - 4 Druk op het basisstation op **VK/PROG**.
 - 5 Toets op het basisstation het cijfer in van de gewenste geheugenplaats (**1-5**).
- > Het opgeslagen telefoonnummer wordt gebeld. Als u de kiestoon hoort, is op de betreffende geheugenplaats geen telefoonnummer opgeslagen.

Opgeslagen telefoonnummers van basisstation wissen

- 1 Druk op het basisstation op **VK/PROG**.
- > Het rode controlelampje **PROG** brandt. Het groene controlelampje **IN GEBRUIK/LADEN** knippert.
- 2 Druk nogmaals op **VK/PROG**.
- 3 Toets op het basisstation het cijfer in van de geheugenplaats die u wilt wissen (**1-5**).
- > U hoort een lang toonsignaal. Het telefoonnummer is gewist.

Opmerking

U kunt een opgeslagen telefoonnummer ook wissen door op de betreffende geheugenplaats een ander telefoonnummer op te slaan.

6 Communicatie tussen handset en basisstation

Met de Santiago 300 kunt u met de handset het basisstation bellen en omgekeerd. Op deze manier kunt u intern telefoneren. Dit wordt ook wel een intercomgesprek genoemd. Tijdens intercomgesprekken blijft u gewoon bereikbaar (zie paragraaf 6.2). Het is ook mogelijk om gesprekken door te verbinden van de handset naar het basisstation en omgekeerd (zie paragraaf 6.3).

6.1 Intercomgesprek voeren

Handset bellen vanaf basisstation

Als u vanaf het basisstation de handset belt, kunt u spreken via de microfoon **MICR** op het basisstation. Uw huisgenoot spreekt gewoon via de handset. Dit wordt ook wel een intercomgesprek genoemd.

- 1 Druk op het basisstation op **OPROEPEN/INTERCOM**.
 - > De handset geeft gedurende één minuut een oproepsignaal van korte toonsignalen. Op het basisstation knippert het groene controlelampje **IN GEBRUIK/LADEN**. Op de handset knippert het groene controlelampje **INTERCOM**. Als uw gesprek niet wordt aangenomen op de handset, stoppen de toonsignalen na één minuut.
- 2 Druk op de handset op **INTERCOM**.
 - > U bent verbonden met uw huisgenoot.
- 3 U kunt het intercomgesprek op 2 manieren verbreken:
 - Druk op de handset op **INTERCOM**.
 - Druk op het basisstation 2 keer op **HANDENVRIJ**.

Basisstation bellen vanaf handset

Als u vanaf de handset het basisstation belt, kan uw huisgenoot spreken via de microfoon op het basisstation. Zelf spreekt u gewoon via de handset. Dit wordt ook wel een intercomgesprek genoemd.

- 1 Druk op de handset op **INTERCOM**.
 - > Het basisstation geeft een oproepsignaal van 5 korte toonsignalen. Op de handset knippert het groene controlelampje **INTERCOM**. Op het basisstation knippert het groene controlelampje **IN GEBRUIK/LADEN** in het ritme van de 5 toonsignalen. Vervolgens schakelt de luidspreker van het basisstation auto-

matisch in, ook als uw huisgenoot zich niet in de omgeving van het basisstation bevindt.

- > U bent verbonden met het basisstation.
- 2 U kunt het intercomgesprek op 2 manieren verbreken:
 - Druk op het basisstation 2 keer op **HANDENVRIJ**.
 - Druk op de handset op **INTERCOM**.

6.2 Gebeld worden tijdens intercomgesprek

Wanneer u tijdens een intercomgesprek extern wordt gebeld, gaat zowel de handset als het basisstation over. De groene controlelampjes  op de handset en **IN GEBRUIK/LADEN** op het basisstation knipperen in het ritme van het belsignaal. Het intercomgesprek wordt automatisch verbroken. U kunt het externe gesprek op de gebruikelijke manier aannemen met de handset of met het basisstation. Met het basisstation kunt u alleen handenvrij telefoneren.

6.3 Doorverbinden

U kunt een extern telefoongesprek doorverbinden van de handset naar het basisstation of van het basisstation naar de handset. Voordat uw huisgenoot het externe gesprek aanneemt, kunt u hem of haar eerst melden wie u gaat doorverbinden.

Doorverbinden van basisstation naar handset

Doorverbinden vanaf basisstation

- > U voert een handenvrij telefoongesprek via het basisstation.
- 1 Druk op het basisstation op **OPROEPEN/INTERCOM**.
- > Uw gesprekspartner staat in de wacht. De handset geeft gedurende één minuut een oproepsignaal van korte toonsignalen. Op het basisstation knippert het groene controlelampje **IN GEBRUIK/LADEN**.
- 2 Wacht tot uw huisgenoot de interne oproep beantwoordt.
- 3 U hebt 2 mogelijkheden:
 - Als uw huisgenoot de interne oproep niet beantwoordt, druk dan op het basisstation op **HANDENVRIJ** om het externe telefoongesprek te hervatten.
 - Als uw huisgenoot de interne oproep beantwoordt, kunt u het externe gesprek aankondigen.
- > Als uw huisgenoot het externe gesprek aanneemt (zie hieronder), wordt de verbinding tussen u en uw huisgenoot automatisch verbroken.

Doorverbonden gesprek aannemen op handset

- > De handset geeft gedurende één minuut een oproepsignaal van korte toonsignalen.
- 1 Druk op de handset op **INTERCOM**.
- > U hebt verbinding met uw huisgenoot. Uw huisgenoot kondigt het externe gesprek aan. Het groene controlelampje  knippert. Het groene controlelampje **INTERCOM** brandt continu.
- 2 Druk op de handset op  om het externe gesprek aan te nemen.
- > Het gesprek is doorverbonden naar de handset. U hebt verbinding met uw externe gesprekspartner. Het groene controlelampje  brandt continu.

Doorverbinden van handset naar basisstation

Doorverbinden vanaf handset

- > U voert een telefoongesprek via de handset.
- 1 Druk op de handset op **INTERCOM**.
- > Uw gesprekspartner staat in de wacht. Het basisstation geeft een oproepsignaal van 5 korte toonsignalen.
- 2 De luidspreker van het basisstation schakelt automatisch in.
- > Op de handset knippert het groene controlelampje . Het controlelampje **INTERCOM** brandt continu.
- 3 U hebt 2 mogelijkheden:
 - Als uw huisgenoot de interne oproep niet beantwoordt, druk dan op de handset op  om het externe telefoongesprek te hervatten.
 - Als uw huisgenoot het externe gesprek aanneemt, wordt de verbinding tussen u en uw huisgenoot automatisch verbroken.

Doorverbonden gesprek aannemen op basisstation

- > Het basisstation geeft een oproepsignaal van 5 korte toonsignalen.
- 1 De luidspreker van het basisstation schakelt automatisch in.
- > U hebt verbinding met uw huisgenoot. Uw huisgenoot kondigt het externe gesprek aan. Het rode controlelampje **HANDENVRIJ** knippert.
- 2 Druk op het basisstation op **HANDENVRIJ** om het externe gesprek te accepteren.

- > Het gesprek is doorverbonden naar het basisstation. U hebt verbinding met uw externe gesprekspartner. Het rode controlelampje **HANDENVRIJ** brandt continu.

7 VoiceMail

VoiceMail is een antwoordapparaat in het telefoonnet van KPN Telecom. Als u uw VoiceMail hebt ingeschakeld, kunnen bellers tijdens uw afwezigheid een bericht inspreken. U kunt deze berichten beluisteren door VoiceMail te bellen. De Santiago 300 beschikt over een VoiceMailmelder waarmee u kunt zien of iemand tijdens uw afwezigheid heeft gebeld. Als een beller is doorgeschakeld naar uw VoiceMail, gaat het rode controlelampje  (de VoiceMailmelder) op het basisstation knipperen. Het controlelampje knippert ook wanneer u uw VoiceMail hebt beluisterd vanaf een andere telefoon.

VoiceMail is gratis. U betaalt niets voor het aanmelden bij VoiceMail, niets voor het in- en uitschakelen en niets voor het beluisteren van berichten. Als bellers worden verbonden met uw VoiceMail, betalen zij het normale gesprekstarief.

Let op!

Om de VoiceMailmelder van de Santiago 300 te kunnen gebruiken, moet u het toestel eerst aanmelden bij VoiceMail (zie paragraaf 7.1).

7.1 Santiago 300 voor het eerst aanmelden bij VoiceMail

















Voordat u gebruik kunt maken van de VoiceMailmelder van de Santiago 300, moet u het toestel aanmelden bij VoiceMail. Dit moet u ook doen als u al gebruikmaakt van VoiceMail. Als u nog geen gebruikmaakt van VoiceMail, kunt u deze dienst inschakelen tijdens de aanmeldprocedure.

- 1 Pak de handset van het basisstation.
- 2 Controleer of u bij VoiceMail bent aangemeld: druk op , wacht op de kiestoon en toets het gratis telefoonnummer

0	8	4	2	3	3	3
---	---	---	---	---	---	---

 in.
- > Het telefoonnummer wordt gebeld.
- 3 U hebt 2 mogelijkheden:
 - Als u een mededeling ontvangt over het aantal oude en nieuwe VoiceMailberichten, bent u al aangemeld bij VoiceMail. Ga verder met stap 8.
 - Als u geen mededeling ontvangt over het aantal oude en nieuwe VoiceMailberichten, bent u nog niet aangemeld bij

VoiceMail. Volg in dat geval de gesproken instructies en ga verder met stap 4.











- 4 Druk op  om de verbinding te verbreken.
- 5 Druk opnieuw op  en wacht op de kiestoon.
- 6 Toets code             in om VoiceMail in te schakelen.
 - > U hoort de kiestoon.
- 7 Druk op  om de verbinding te verbreken.
 - > VoiceMail is ingeschakeld. Als iemand u nu belt en u het telefoongesprek niet binnen 20 seconden (4 à 5 belsignalen) aanneemt, wordt de beller verbonden met VoiceMail. De beller hoort uw naam of uw welkomstbericht en kan vervolgens een bericht inspreken.
- 8 Druk 2 seconden op het basisstation op .
 - > Het rode controlelampje  (de VoiceMailmelder) gaat continu branden. De VoiceMailmelder is ingeschakeld.

7.2 VoiceMailberichten beluisteren

Als het rode controlelampje  op het basisstation knippert, heeft iemand tijdens uw afwezigheid gebeld. Het controlelampje knippert ook als de beller geen bericht heeft ingesproken.

VoiceMail kan maximaal 20 berichten opslaan van elk 2 minuten. Niet-beluisterde berichten worden 21 dagen bewaard. Beluisterde en opgeslagen berichten worden 3 dagen bewaard. Wis opgeslagen berichten regelmatig, zodat VoiceMail niet vol kan raken.



Beluisteren vanaf eigen telefoonnummer

- 1 Pak de handset van het basisstation.
- 2 Druk op  en wacht op de kiestoon.
- 3 Toets het gratis nummer van VoiceMail in:       .
- > Het telefoonnummer wordt gebeld. U hoort het aantal oude en nieuwe berichten.
- 4 Volg de gesproken instructies om de berichten te beluisteren.
- 5 Druk op  om de verbinding te verbreken.
 - > Het rode controlelampje  op het basisstation blijft knipperen. U kunt het controlelampje continu laten branden door 2 seconden op het basisstation te drukken op .



Opmerking

U kunt het telefoonnummer van VoiceMail programmeren in het nummergeheugen van de Santiago 300 (zie paragraaf 5.1 en 5.2).









Beluisteren vanaf een ander telefoonnummer

- 1 Bel uw eigen telefoonnummer (niet gratis).
- > Na 4 à 5 belsignalen krijgt u verbinding met VoiceMail.
- 2 Toets tijdens de begroeting  in.
- 3 Toets uw persoonlijke pincode voor VoiceMail in. U hebt deze pincode gekozen tijdens uw aanmelding bij VoiceMail.
- > U hoort het aantal oude en nieuwe berichten.
- 4 Volg de gesproken instructies om de berichten te beluisteren.
- 5 Verbreek de verbinding.
- > Het rode controlelampje  op het basisstation van de Santiago 300 blijft knipperen. U kunt het controlelampje continu laten branden door 2 seconden op het basisstation te drukken op .

7.3 Controlelampje VoiceMailmelder continu laten branden

Als u nieuwe VoiceMailberichten hebt of als iemand tijdens uw afwezigheid heeft gebeld, dan knippert het rode controlelampje  op het basisstation. Het controlelampje blijft knipperen als u uw VoiceMailberichten hebt beluisterd. Op deze manier kunnen ook uw huisgenoten zien dat er een bericht is, zelfs wanneer u het bericht al hebt beluisterd. Als ook uw huisgenoten het bericht hebben beluisterd, kunt u het controlelampje weer continu laten branden door 2 seconden op  te drukken.

7.4 VoiceMail en VoiceMailmelder tijdelijk uitschakelen

- > Het rode controlelampje  (de VoiceMailmelder) op het basisstation brandt continu.
- 1 Pak de handset van het basisstation.
- 2 Druk op  en wacht op de kiestoon.
- 3 Toets code     in.
- > U hoort de kiestoon.
- 4 Druk op  om de verbinding te verbreken.
- > VoiceMail is tijdelijk uitgeschakeld. Zie voor het opnieuw inschakelen van VoiceMail paragraaf 7.5.
- 5 Druk 2 seconden op .
- > De VoiceMailmelder is uitgeschakeld. Het rode controlelampje  op het basisstation is gedoofd.

Let op!

Als u VoiceMail 3 maanden niet gebruikt, wordt VoiceMail tijdelijk buiten gebruik gesteld. Als u opnieuw gebruik wilt maken van VoiceMail, kunt u uzelf opnieuw aanmelden.

7.5 VoiceMail en VoiceMailmelder inschakelen

- 1 Pak de handset van het basisstation.
- 2 Druk op  en wacht op de kiestoon.
- 3 Toets code *61*0842333# in.
 - > U hoort de kiestoon.
- 4 Druk op .
 - > VoiceMail is ingeschakeld. Als iemand u nu belt en u het gesprek niet binnen 20 seconden (4 à 5 belsignalen) aanneemt, wordt de beller verbonden met VoiceMail. De beller hoort uw naam of uw welkomstbericht en kan vervolgens een bericht inspreken.
- 5 Druk 2 seconden op het basisstation op .
 - > Als het rode controlelampje  continu brandt, is de VoiceMailmelder ingeschakeld. Als het controlelampje knippert, hebt u nieuwe VoiceMailberichten of heeft iemand tijdens uw afwezigheid gebeld. Als het rode controlelampje  gedoofd is, is de VoiceMailmelder uitgeschakeld.

8 Meer telecommunicatieapparatuur in huis

8.1 Maximumaantal toestellen

Op het telefoonstopcontact van de buitenlijn kunt u een beperkt aantal toestellen aansluiten, omdat de buitenlijn een belastingsmaximum heeft. Op de onderkant van de toestellen vindt u een sticker. Op deze sticker staat de belastingsfactor van dat toestel. De Santiago 300 heeft belastingsfactor 12,5. De belastingsfactoren van de toestellen die op de buitenlijn zijn aangesloten, mogen bij elkaar opgeteld niet hoger zijn dan 125. Dit is het belastingsmaximum van de buitenlijn. Als de som van de belastingsfactoren hoger is dan 125, is het mogelijk dat van één of meer toestellen het belsignaal niet meer functioneert. Dit probleem kunt u oplossen met een huiscentrale van KPN Telecom.

Let op!

Als op de sticker onderop een toestel niet de belastingsfactor maar de aansluitfactor staat vermeld, dan moet u deze aansluitfactor met 25 vermenigvuldigen om de belastingsfactor van dat toestel uit te rekenen. Een toestel met aansluitfactor 1 heeft dus belastingsfactor 25.

8.2 Huis- of bedrijfscentrale

Soorten centrales

Omdat de Santiago 300 bij het bellen van telefoonnummers gebruik maakt van tonen, kunt u de Santiago 300 alleen aansluiten op huis- en bedrijfscentrales die ook met tonen werken (toonkiezen). U kunt de Santiago 300 niet aansluiten op centrales die met pulsen werken (pulskiezen). Raadpleeg ook de gebruiksaanwijzing van uw huis- of bedrijfscentrale.

Maximumaantal toestellen

Houd er rekening mee dat u op één telefoonlijn maar een beperkt aantal apparaten kunt aansluiten (zie paragraaf 8.1). Voor huis- en bedrijfscentrales geldt vaak een lagere waarde voor de som van belastingsfactoren. Dit kan betekenen dat u maar één toestel per aansluitpunt van uw centrale kunt aansluiten. Raadpleeg hiervoor de gebruiksaanwijzing van uw huis- of bedrijfscentrale.

Telefoneren

Als u de Santiago 300 hebt aangesloten op een huis- of bedrijfscentrale, moet u voor het gewenste telefoonnummer het nummer van de buitenlijn intoetsen. Het nummer van de buitenlijn is meestal 0. Raadpleeg ook de gebruiksaanwijzing van uw huis- of bedrijfscentrale.

Telefoonnummer herhalen

Als u de Santiago 300 hebt aangesloten op een huis- of bedrijfscentrale, kan het gebeuren dat het herhalen van het laatstgekozen telefoonnummer niet functioneert. U krijgt dan geen verbinding of een verkeerde verbinding. Dit kunt u voorkomen door na het intoetsen van het nummer voor de buitenlijn een kiestoonpauze in te voegen met **HERHALEN/PAUZE**. Daarna kunt u het telefoonnummer gewoon herhalen met  en **HERHALEN/PAUZE**.

Nummergeheugen

Als u de Santiago 300 hebt aangesloten op een huis- of bedrijfscentrale, kan het gebeuren dat het bellen van opgeslagen geheugennummers niet functioneert. U krijgt dan geen verbinding of een verkeerde verbinding. Dit kunt u voorkomen door de telefoonnummers opnieuw op te slaan. Programmeer vóór elk telefoonnummer het nummer van de buitenlijn en een kiestoonpauze. Het nummer van de buitenlijn is meestal 0. U kunt een kiestoonpauze programmeren door op **HERHALEN/PAUZE** te drukken.

VoiceMail

Niet alle huis- en bedrijfscentrales werken optimaal samen met VoiceMail. Bij sommige huis- en bedrijfscentrales schakelt VoiceMail in wanneer u een interne telefoon belt en deze telefoon niet wordt opgenomen. Raadpleeg de gebruiksaanwijzing van uw huis- of bedrijfscentrale of bel met de GebruikService van KPN Telecom, telefoonnummer 0900-8642 (niet gratis). U kunt de GebruikService ook bereiken via Internet. Het adres is: www.kpn.com trefwoord: *gebruikservice*.

Bij sommige huis- of bedrijfscentrales is het mogelijk om het belsignaal uit te stellen (oproepvertraging). Als u gebruik wilt maken van VoiceMail, moet u de Santiago 300 aansluiten op een aansluitpunt of poort zonder oproepvertraging.

Wachtstand en doorverbinden

Voor de functies wachtstand en doorverbinden maakt uw huis- of bedrijfscentrale gebruik van flashsignalen of van aardsignalen. U kunt alleen gebruik maken van deze functies als uw telefoon van dezelfde signalen gebruik maakt als de centrale. Omdat de Santiago 300 gebruik maakt van flashsignalen, functioneert de Santiago 300 alleen in combinatie met een huis- of bedrijfscentrale die ook met flashsignalen werkt. Als uw centrale met aardsignalen werkt, dan kunt u met de Santiago 300 geen gebruik maken van de functies wachtstand en doorverbinden. Als uw huis- of bedrijfscentrale met flashsignalen werkt, kunt u de wachtstand inschakelen en doorverbinden door op de handset of het basisstation op **[R]** te drukken. Raadpleeg ook de gebruiksaanwijzing van uw huis- of bedrijfscentrale.

9 Tips bij problemen

9.1 Onderhoud



U kunt de Santiago 300 schoonmaken met een enigszins vochtige of antistatische doek. Gebruik geen wrijfwas of andere chemische middelen, omdat die het materiaal kunnen aantasten.



Maak de laadcontacten één keer per maand schoon met een zachte doek, zodat de batterij goed kan opladen.

9.2 Problemen oplossen

Controleer eerst of de handelingen voor het gebruiksklaar maken van de Santiago 300 correct zijn uitgevoerd.

Probleem, mogelijke oorzaken en oplossingen

<i>Probleem</i>	<i>U hoort geen kiestoon wanneer u op  drukt. Het groene controlelampje  op de handset brandt wel.</i>
<i>Oorzaak</i>	De Santiago 300 is niet goed aangesloten op het telefoonnet.
<i>Oplossing</i>	Controleer de aansluiting van het aansluitsnoer (zie paragraaf 2.2).
<hr/>	
<i>Probleem</i>	<i>U hoort 3 toonsignalen wanneer u op  drukt.</i>
<i>Oorzaak (1)</i>	De batterij is bijna leeg. Het rode controlelampje BATTERIJ op de handset knippert.
<i>Oplossing</i>	Laad de batterij op (zie paragraaf 2.3).
<i>Oorzaak (2)</i>	U bent buiten het bereik van het basisstation.
<i>Oplossing</i>	Loop in de richting van het basisstation en probeer het opnieuw.
<i>Oorzaak (3)</i>	De Santiago 300 is niet goed aangesloten op het elektriciteitsnet.
<i>Oplossing</i>	Controleer de aansluiting van de adapter (zie ook paragraaf 2.2).
<hr/>	
<i>Probleem</i>	<i>Tijdens uw gesprek hoort u steeds 3 toonsignalen. Het rode controlelampje BATTERIJ op de handset knippert.</i>
<i>Oorzaak</i>	De batterij is bijna leeg.
<i>Oplossing</i>	Neem het gesprek over op het basisstation (zie paragraaf 3.3) of neem het gesprek over op een andere telefoon. Neem eerst de hoorn op van de andere telefoon en plaats de handset van de Santiago 300 vervolgens op het basisstation. U kunt met de handset weer telefoneren wanneer het rode controlelampje BATTERIJ op de handset continu brandt. Dit duurt ongeveer 30 minuten.

Probleem De telefoon werkt niet: u hoort geen kiestoon en het groene controlelampje  op de handset brandt niet als u op  drukt.

Oorzaak (1) De stroom is uitgevallen.
Oplossing Gebruik een gewone telefoon totdat de stroom weer is ingeschakeld.

Oorzaak (2) De batterij is volledig leeg.
Oplossing Laad de batterij op (zie paragraaf 2.3).

Oorzaak (3) De Santiago 300 is niet goed aangesloten op het elektriciteitsnet.
Oplossing Controleer de aansluiting van de adapter (zie paragraaf 2.2).

Probleem U hoort ruis tijdens uw gesprek.

Oorzaak (1) Op het stopcontact van de Santiago 300 is andere elektrische apparatuur aangesloten.
Oplossing Steek de adapter van het basisstation in een stopcontact waarop geen andere apparatuur is aangesloten.

Oorzaak (2) Het basisstation staat in de buurt van elektrische apparatuur of de handset wordt gebruikt in de buurt van elektrische apparatuur.
Oplossing Plaats het basisstation op ten minste 50 cm afstand van elektrische apparatuur en bewaar tijdens het telefoneren een afstand van ten minste 50 cm van elektrische apparatuur.

Oorzaak (3) U bent buiten het bereik van het basisstation.
Oplossing Loop in de richting van het basisstation.

Oorzaak (4) De antenne van het basisstation is niet of niet volledig uitgetrokken.
Oplossing Trek de antenne van het basisstation volledig uit.

Oorzaak (5) Iemand in uw omgeving gebruikt een draadloze telefoon die op hetzelfde kanaal is afgestemd als de Santiago 300.
Oplossing Selecteer een ander kanaal (zie paragraaf 4.6).

Probleem De geluidsontvangst valt weg.

Oorzaak Er wordt met meer telefoons tegelijk getelefoneerd.
Oplossing Vervolg het gesprek met één telefoon.







Probleem Als u gebeld wordt, hoort u geen belseinmaal of een te zacht belseinmaal.

Oorzaak (1) Het belseinmaal van de handset of het basisstation is uitgeschakeld.
Oplossing Schakel het belseinmaal weer in (zie paragraaf 4.1).

Oorzaak (2) U bent buiten het bereik van het basisstation.
Oplossing Loop in de richting van het basisstation en probeer het opnieuw.

Oorzaak (3) De batterij is leeg.
Oplossing Laad de batterij op (zie paragraaf 2.3).

Oorzaak (4) Het belastingsmaximum is overschreden.
Oplossing Beperk het aantal toestellen dat u op de buitenlijn hebt aangesloten of gebruik een huiscentrale van KPN Telecom (zie ook paragraaf 8.1 en 8.2).

<i>Probleem</i>	<i>De batterij laadt niet op of is snel leeg.</i>
Oorzaak (1)	De laadcontacten van het basisstation en/of de handset zijn niet schoon.
Oplossing	Maak de laadcontacten van het basisstation en de handset schoon met een zachte doek.
Oorzaak (2)	De batterij is aan vervanging toe.
Oplossing	Schaf een nieuwe batterij aan bij Primafoon.
<i>Probleem</i>	<i>VoiceMail werkt niet. Het controlelampje  is gedoofd.</i>
Oorzaak (1)	De Santiago 300 is nog niet aangemeld bij VoiceMail.
Oplossing	Meld de Santiago aan bij VoiceMail, ook al maakt u al gebruik van VoiceMail (zie paragraaf 7.1).
Oorzaak (2)	VoiceMail en de VoiceMailmelder zijn uitgeschakeld.
Oplossing	Schakel VoiceMail en de VoiceMailmelder in (zie paragraaf 7.5).
<i>Probleem</i>	<i>VoiceMail werkt niet, maar het controlelampje  brandt continu.</i>
Oorzaak (1)	De Santiago 300 is nog niet aangemeld bij VoiceMail.
Oplossing	Meld de Santiago aan bij VoiceMail, ook al maakt u al gebruik van VoiceMail (zie paragraaf 7.1).
Oorzaak (2)	VoiceMail is uitgeschakeld, terwijl de VoiceMailmelder is ingeschakeld.
Oplossing	Schakel VoiceMail in (zie paragraaf 7.5, stap 1 tot en met 3).
<i>Probleem</i>	<i>Er is een VoiceMailbericht ingesproken, maar het controlelampje  knippert niet.</i>
Oorzaak (1)	De Santiago 300 is nog niet aangemeld bij VoiceMail.
Oplossing	Meld de Santiago aan bij VoiceMail, ook al maakt u al gebruik van VoiceMail (zie paragraaf 7.1).
Oorzaak (1)	De VoiceMailmelder is uitgeschakeld.
Oplossing	Druk op  om de VoiceMailmelder in te schakelen (zie paragraaf 7.5).
Oorzaak (3)	De batterij is leeg.
Oplossing	Vervang de batterij (zie paragraaf 2.3).
<i>Probleem</i>	<i>Het controlelampje  blijft knipperen als u uw VoiceMailberichten hebt beluisterd.</i>
Oplossing	U kunt het knipperen stoppen door 2 seconden op  te drukken.
<i>Probleem</i>	<i>U kunt geen telefoonnummers herhalen.</i>
Oorzaak	De Santiago 300 is aangesloten op een huis- of bedrijfscentrale.
Oplossing	Toets bij het intoetsen van een telefoonnummer eerst het nummer van de buitenlijn in, druk vervolgens op HERHALEN/PAUZE om een kiestoonpauze in te voegen en toets dan pas het telefoonnummer in (zie ook paragraaf 8.2).
<i>Probleem</i>	<i>U kunt geen opgeslagen telefoonnummers bellen.</i>
Oorzaak	De Santiago 300 is aangesloten op een huis- of bedrijfscentrale.
Oplossing	Sla het telefoonnummer opnieuw op en voeg voor het telefoonnummer het nummer van de buitenlijn en eventueel een kiestoonpauze in (zie ook paragraaf 8.2).

<i>Probleem</i>	<i>U kunt niet bellen, maar de kiestoon is wel hoorbaar.</i>
Oorzaak	De Santiago 300 is aangesloten op een pulscentrale. De Santiago 300 functioneert echter alleen in combinatie met een tooncentrale (zie ook paragraaf 8.2).
Oplossing	Sluit de telefoon aan op een tooncentrale. Raadpleeg ook de gebruiksaanwijzing van uw huis- of bedrijfscentrale.
<i>Probleem</i>	<i>U kunt de wachtstand niet inschakelen met de toets WACHTSTAND/BEL</i>
Oorzaak (1)	De Santiago 300 is aangesloten op een huis- of bedrijfscentrale.
Oplossing	Druk op R om de wachtstand in te schakelen. Vervolgens kunt u doorverbinden volgens de gebruiksaanwijzing van uw huis- of bedrijfscentrale (zie ook paragraaf 8.2).
Oorzaak (2)	De Santiago 300 is aangesloten op een centrale die met aardsignalen werkt. De Santiago 300 werkt niet met aardsignalen, maar met flashsignalen.
Oplossing	Sluit de Santiago 300 aan op een huiscentrale die met flashsignalen werkt (zie ook paragraaf 8.2). Raadpleeg ook de gebruiksaanwijzing van uw huis- of bedrijfscentrale.

Als u het probleem niet kunt verhelpen, kunt u de adapter uit het stopcontact en de telefoonstekker uit het telefoonstopcontact trekken en de batterij uit de handset verwijderen. Wacht ongeveer 20 seconden. Plaats vervolgens de batterij terug in de handset, sluit de adapter en de telefoonstekker aan en probeer het opnieuw (zie ook paragraaf 2.2 en paragraaf 2.3).

Als u het probleem nog steeds niet kunt verhelpen, kunt u de Internetsite van de GebruikService van KPN Telecom raadplegen. Het adres is www.kpn.com trefwoord: *gebruikservice*. U kunt de GebruikService ook bereiken via telefoonnummer 0900-8642 (niet gratis). U kunt ook met het toestel en de bijbehorende onderdelen naar het verkooppunt gaan. Neem het ingevulde garantiebewijs en de aankoopbon mee als het toestel nog onder de garantie valt. Als u door een storing op de buitenlijn niet kunt bellen of gebeld kunt worden, kunt u via een andere telefoonaansluiting bellen met 0800-0407 (gratis) of naar Primafoon of Business Center gaan.

Technische gegevens

Aantal kanalen	12
Adapter	
Input:	230 V AC 50 Hz
Output:	DC 12V 500 mA
Afmetingen handset en basisstation	
(l x b x h)	215 x 160 x 80 mm
Batterij handset	1 batterij van het type NiCd
Belastingsfactor	12,5
Gesprekstijd	8 uur
Gewicht handset en basisstation	640 gr
Kiesmethode	Toonkiezen
Maximaal zendvermogen	10 mW
Netwerk	De Santiago 300 is geschikt voor samenwerking met een 'analoge enkelvoudige PSTN aansluiting van KPN'
Nummergeheugen	<ul style="list-style-type: none">- Basisstation: maximaal 5 telefoonnummers (1 tot en met 5)- Handset: maximaal 10 telefoonnummers (0 tot en met 9)- Maximaal 22 tekens per telefoonnummer
Nummerherhaling	<ul style="list-style-type: none">- Handset maximaal 32 tekens- Basisstation maximaal 31 tekens
Opgenomen vermogen	Maximaal 3W
Oplaadtijd	Opladen bij volledig lege batterij: 10 uur
Standaard	CT0
Standby-tijd	30 dagen
Wachtstand	Flashsignalen

Verkorte gebruiksaanwijzing

Functies van handset





Telefoneren: basisfuncties

- Bellen: , wachten op kiestoon, gewenste telefoonnummer.
- Verbinding verbreken:  of handset op basisstation plaatsen.
- Gesprek aannemen met handset op basisstation: handset oppakken.
- Gesprek aannemen met handset naast basisstation:  of  -  of  of .
- Handenvrij gesprek aannemen (telefoneren via basisstation): **HANDENVRIJ**.
- Handenvrij gesprek verbreken: op basisstation 1 keer op **HANDENVRIJ** of op handset 2 keer op **HANDENVRIJ** of 2 keer op .
- Laatstgekozen nummer handset herhalen: , op handset **HERHALEN/PAUZE**.
- Laatstgekozen nummer basisstation herhalen: , op basisstation **HERHALEN/PAUZE**.
- Laatstgekozen nummer wissen: , willekeurige cijfertoets of  of , .

Telefoneren: extra functies

- Belsignaal uitschakelen: **BEL** 3 seconden ingedrukt houden tot 2 korte toonsignalen.
- Belsignaal inschakelen: kort op **BEL** drukken.
- Volume belsignaal instellen: kort op **BEL** drukken tot gewenste volume.
- Ontvangstvolume instellen tijdens gesprek: **VOLUME** tot gewenste volume.
- Wachtstand inschakelen: op basisstation **WACHTSTAND/BEL**.
- Wachtstand uitschakelen: .
- Ander kanaal selecteren tijdens gesprek: **KANAAL**

Nummergeheugen

- Telefoonnummer opslaan: **PROG**, gewenste telefoonnummer, **VK**, cijfer gewenste geheugenplaats ( - .
- Opgeslagen telefoonnummer bellen uit nummergeheugen handset: , **VK**, cijfer gewenste geheugenplaats ( - .

- Opgeslagen telefoonnummer bellen uit nummergeheugen basisstation: , op basisstation **VK/PROG**, op basisstation cijfer gewenste geheugenplaats (**1** - **5**).
- Opgeslagen telefoonnummers wissen: **PROG**, **VK**, cijfer te wissen geheugenplaats (**0** - **9**).
- Ander kanaal selecteren tijdens gesprek: **KANAAL**.

Communicatie tussen handset en basisstation

- Basisstation bellen vanaf handset: **INTERCOM**.
- Intercomgesprek aannemen: **INTERCOM**.
- Intercomgesprek verbreken: **INTERCOM**.
- Extern gesprek doorverbinden naar basisstation: **INTERCOM**.
- Doorverbonden gesprek aannemen op handset: .

Wisselgesprek

- Wisselen tussen gesprekken: **R**

Huis- of bedrijfscentrale

- Kiestoonpauze invoegen voor nummerherhaling: , wachten op kiestoon, nummer buitenlijn, **HERHALEN/PAUZE**, gewenste telefoonnummer.
- Nummer voor buitenlijn en kiestoonpauze programmeren bij nummergeheugen: **PROG**, nummer buitenlijn, **HERHALEN/PAUZE**, gewenste telefoonnummer, **VK**, gewenste geheugenplaats (**0** - **9**).
- Wachtstand inschakelen: **R**.

Functies van basisstation

Telefoneren: basisfuncties

- Bellen (alleen handenvrij): **HANDENVRIJ**, wachten op kiestoon, gewenste telefoonnummer.
- Verbinding verbreken: **HANDENVRIJ**.
- Handenvrij gesprek aannemen: **HANDENVRIJ**.
- Handenvrij gesprek verbreken: **HANDENVRIJ**.
- Omschakelen naar telefoneren met handset:  of handset oppakken van basisstation.
- Laatstgekozen nummer basisstation herhalen: **HANDENVRIJ**, **HERHALEN/PAUZE**.
- Laatstgekozen nummer handset herhalen: **HANDENVRIJ**, op handset **HERHALEN/PAUZE**.
- Laatstgekozen nummer wissen: **HANDENVRIJ**, wachten op kiestoon, willekeurige cijfertoets of ***** of **#**.

Telefoneren: extra functies

- Belsignaal uitschakelen: **WACHTSTAND/BEL** 3 seconden ingedrukt houden tot 2 korte toonsignalen.
- Belsignaal inschakelen: kort op **WACHTSTAND/BEL** drukken.
- Volume belsignaal instellen: kort op **WACHTSTAND/BEL** drukken tot gewenste volume.
- Luidsprekervolume instellen: **^** om volume te verhogen, **v** om volume te verlagen.
- Wachtstand inschakelen: **WACHTSTAND/BEL**.
- Wachtstand uitschakelen: **HANDENVRIJ**.

Nummergeheugen

- Telefoonnummer opslaan: **VK/PROG**, gewenste telefoonnummer, **VK/PROG**, gewenste geheugenplaats (**1** - **5**).
- Opgeslagen telefoonnummer bellen uit geheugen basisstation: **HANDENVRIJ**, **VK/PROG**, gewenste geheugenplaats (**1** - **5**).
- Opgeslagen telefoonnummer bellen uit geheugen handset: **HANDENVRIJ**, op handset **VK**, op handset gewenste geheugenplaats (**0** - **9**).

Communicatie tussen basisstation en handset

- Handset bellen vanaf basisstation: **OPROEPEN/INTERCOM**.
- Intercomgesprek aannemen: luidspreker basisstation schakelt automatisch in na 5 oproepsignalen.
- Intercomgesprek verbreken: **HANDENVRIJ**, **HANDENVRIJ**.
- Extern gesprek doorverbinden naar handset: **OPROEPEN/INTERCOM**.
- Doorverbonden gesprek aannemen op basisstation: **HANDENVRIJ**.

















Wisselgesprek

Wisselen tussen gesprekken: **R**

Huis- of bedrijfscentrale

- Kiestoonpauze invoegen voor nummerherhaling: **HANDENVRIJ**, wachten op kiestoon, nummer buitenlijn, **HERHALEN/PAUZE**, gewenste telefoonnummer.
- Nummer voor buitenlijn en kiestoonpauze programmeren bij nummergeheugen: **VK/PROG**, nummer buitenlijn, **HERHALEN/PAUZE**, gewenste telefoonnummer, **VK/PROG**, gewenste geheugenplaats (**1** - **5**).
- Wachtstand inschakelen: **R**.

VoiceMail

- Santiago 300 aanmelden bij VoiceMail:  of handset oppakken van basisstation, , gesproken instructies volgen, , , , , .
- VoiceMailberichten beluisteren vanaf eigen telefoonnummer:  of handset oppakken van basisstation, , gesproken instructies volgen, .
- VoiceMailberichten beluisteren vanaf ander telefoonnummer: eigen telefoonnummer bellen, tijdens VoiceMailbegroeting op drukken, persoonlijke pincode, verbinding verbreken.
- Controlelampje VoiceMailmelder continu laten branden: op  drukken tot rode controlelampje  continu brandt.
- VoiceMail en VoiceMailmelder uitschakelen:  of handset oppakken van basisstation, , , op  drukken tot rode controlelampje  is gedoofd.
- VoiceMail en VoiceMailmelder inschakelen:  of handset oppakken van basisstation, , ,  tot rode controlelampje  continu brandt.

Telediensten van KPN Telecom

Direct doorschakelen

Met *21* kunt u inkomende gesprekken automatisch laten doorschakelen naar een ander telefoonnummer. Als iemand vervolgens uw telefoonnummer belt, gaat niet uw telefoon over, maar de telefoon waarnaar u hebt doorgeschakeld. Op deze manier bent u ook bereikbaar wanneer u zich op een ander adres bevindt. U kunt doorschakelen uitschakelen met #21#.

*Direct doorschakelen inschakelen: *21* intoetsen, gewenste telefoonnummer intoetsen, op # drukken.*

Direct doorschakelen uitschakelen: #21# intoetsen.

Doorschakelen bij geen gehoor

Met *61* kunt u inkomende gesprekken automatisch laten doorschakelen naar een ander telefoonnummer. De inkomende gesprekken worden alleen doorgeschakeld wanneer u de telefoon niet opneemt. Als iemand uw telefoonnummer belt en u de hoorn niet binnen 4 à 5 belsignalen opneemt, gaat de telefoon over waarnaar u hebt doorgeschakeld. Op deze manier kunnen bellers altijd iemand bereiken. U kunt doorschakelen bij geen gehoor uitschakelen met #61#.

*Doorschakelen bij geen gehoor inschakelen: *61* intoetsen, gewenste telefoonnummer intoetsen, op # drukken.*

Doorschakelen bij geen gehoor uitschakelen: #61# intoetsen.

NaamBellen

Met NaamBellen kunt u bepaalde bedrijven en instellingen 'bellen met letters'; een groot gedeelte van een telefoonnummer wordt vervangen door een woord, bijvoorbeeld 0800-PRIMAFOON. Toets 2 tot en met 9 op uw telefoon staan voor verschillende letters uit het alfabet. Op deze manier hoeft u alleen de naam van het bedrijf te onthouden. NaamBellen werkt vanaf elke telefoon die is ingesteld op toonkiezen. NaamBellen werkt alleen als een bedrijf zich daarvoor heeft aangemeld en als het telefoonnummer begint met 0800, 0900, 0906 of 0909.

Informatie over NaamBellen: www.kpn.com trefwoord: naambellen

NummerWeergave

Als u een abonnement hebt op NummerWeergave, kunt u zien door wie u wordt gebeld voordat u de hoorn opneemt. Het telefoonnummer van de beller verschijnt in het display van uw telefoon, zodat u zelf kunt bepalen of u het gesprek wilt aannemen.

NummerWeergave aanvragen: 0800-0429 bellen (gratis).

TeleGeheugen

Met TeleGeheugen kunt u een bericht inspreken voor uzelf. Op het tijdstip dat u zelf hebt ingesteld, wordt u gebeld met uw eigen bericht. Op deze manier kunt u nooit meer iets vergeten.

TeleGeheugen inschakelen: 0900-9366 bellen (niet gratis).

TeleBericht

Met TeleBericht kunt u een bericht inspreken voor een tot 11 personen. Op deze manier hoeft u nooit meer 11 personen apart te bellen met hetzelfde bericht en kunt u ook een bericht voor iemand achterlaten die niet thuis is.

TeleBericht inschakelen: 0900-9303 bellen (niet gratis).

TeleWekker

Met TeleWekker kunt u zich laten wekken door de telefoon op het tijdstip dat u zelf hebt ingesteld. Op deze manier kunt u zich nooit meer verslapen.

TeleWekker inschakelen: 0900-9266 bellen (niet gratis).

ToetsBijBezet

Met ToetsBijBezet kunt u de openbare centrale gratis opdracht geven terug te bellen als u een bezet telefoonnummer belt. Als u de bezetton hoort, dan toetst u eenvoudig een 5 in en legt u de hoorn neer. Zodra het telefoonnummer niet meer bezet is, gaat uw telefoon over. Als u de hoorn opneemt, wordt het eerder gekozen telefoonnummer automatisch teruggebeld. Op deze manier hoeft u niet steeds het telefoonnummer te herhalen.

Informatie over ToetsBijBezet: 0800-0402 (gratis) of 0800-0403 (gratis).

VoiceMail

VoiceMail is een antwoordapparaat in het telefoonnet van KPN Telecom. Als u uw VoiceMail hebt ingeschakeld, kunnen bellers tijdens uw afwezigheid een bericht inspreken. U kunt deze berichten beluisteren door VoiceMail te bellen. Met VoiceMail weet u altijd door wie u gebeld bent tijdens uw afwezigheid. *VoiceMail aanvragen: 0842-333 bellen (gratis).*

WisselGesprek

Als u een abonnement hebt op WisselGesprek, kunt u tijdens een telefoongesprek een tweede telefoontje aannemen. U kunt net zo vaak wisselen tussen 2 gesprekspartners als u zelf wilt. Met WisselGesprek bent u dus ook bereikbaar wanneer u in gesprek bent.

WisselGesprek aanvragen: 0800-0402 bellen (gratis).

Trefwoordenlijst

A

Aansluiten 12

B

Basisstation

 aansluiten..... 12

 bellen vanaf handset30

 belsignaal uitschakelen23

 luidsprekervolume instellen24

 nummergeheugen28

 opvangen 16

 volume belsignaal instellen24

Batterij

 leeg 14

 levensduur 14

 opladen 13

 verwijderen en vervangen 14

Belastingsfactor38

Belastingsmaximum38

Bellen*Zie Telefoneren*

Belsignaal

 in- en uitschakelen.....23

 volume instellen24

Bereik 10

C

Centrale38

Controlelampjes

 basisstation5

 handset.....4

D

Doorschakelen

 bij geen gehoor.....50

 direct doorschakelen50

Doorverbinden31

 in combinatie met centrale40

G

Gebeld worden..... 17

H

Handenvrij telefoneren.....18

Handset

 bellen vanaf basisstation30

 belsignaal uitschakelen23

 nummergeheugen27

 ontvangstvolume instellen24

 volume belsignaal instellen24

I

Intercomgesprek voeren30

K

Kanaal selecteren.....25

Kiestoonpauze.....39

L

Luidsprekervolume basisstation

instellen24

N

NaamBellen.....50

Nummergeheugen

 in combinatie met centrale39

 van basisstation28

 van handset.....27

Nummerherhaling21

 in combinatie centrale.....39

NummerWeergave.....50

O

Onderhoud41

Ontvangstvolume handset

instellen24

P		
Problemen oplossen	41	
S		
Schoonmaken	41	
Stroomuitval	11	
T		
Technische gegevens.....	45	
TeleBericht.....	51	
Telediensten	50	
Telefoneren		
algemene informatie	10	
bellen	17	
gesprek aannemen	17	
handenvrij bellen	18	
in combinatie met centrale	39	
telefoonnummer herhalen	21	
tussen handset en basisstation.....	30	
verbinding verbreken	17; 18	
Telefoonnummer herhalen.....	21	
TeleGeheugen	51	
TeleWekker	51	
V		
Veiligheid.....	10	
VoiceMail		
berichten beluisteren	35	
controlelampje.....	36	
in combinatie met centrale	39	
Santiago 300 aanmelden en instellen.....	34	
VoiceMail en VoiceMailmelder inschakelen	37	
VoiceMail en VoiceMailmelder tijdelijk uitschakelen	36	
		Volume instellen
		belsignaal basisstation.....
		belsignaal handset
		luidsprekervolume basisstation
		ontvangstvolumen handset
		W
		Wachtstand.....
		in combinatie met centrale

EG-verklaring van overeenstemming

**KPN Telecom B.V.
Verkoopeenheid Consumentenmarkt
Postbus 30000
2500 GA DEN HAAG
Nederland**

verklaart dat de

Santiago® 300

voldoet aan de bepalingen van de Richtlijn voor Radio-apparatuur en
Randapparatuur (1999/5/EG).

Deze verklaring van overeenstemming is gebaseerd op bijlage IV van
de Richtlijn.

Den Haag, januari 2001



**J. de Graaf
Manager Kwaliteit**

